

تاریخ:

شماره:

پیوست:

مناقصه خرید، نصب و راه اندازی دو دستگاه دیزل ژنراتور و تابلوهای برق مربوطه بیمارستان امام حسن شهرستان آران و بیدگل

دانشگاه علوم پزشکی و خدمات بهداشتی درمانی کاشان در نظر دارد در راستای تجهیز بیمارستان امام حسن (ع)، اقدام به خرید، حمل، تخلیه، نصب و راه اندازی دو دستگاه دیزل ژنراتور و تابلوهای برق مربوطه بیمارستان امام حسن شهرستان آران و بیدگل از طریق مناقصه عمومی و بر اساس شرایط و مندرجات ذیل نماید:

کلیه پیشنهادات می بایست تا پایان وقت اداری **روز سه شنبه مورخ ۱۴۰۰/۱۲/۳** با پست پیشتاز به نشانی مندرج در اسناد ارسال و یا به صورت حضوری با اخذ رسید، تحویل دبیرخانه حراست مرکزی دانشگاه واقع در کاشان، میدان ۱۵ خرداد، ابتدای خیابان اباذر، ستاد مرکزی دانشگاه علوم پزشکی کاشان تسلیم نمایند.

الف) شرایط عمومی

۱. پیشنهاداتی که در مهلت مقرر به دبیرخانه مرکزی دانشگاه واصل شده باشد پذیرفته و سایر پیشنهادات واصله بعد از تاریخ مذکور ترتیب اثر داده نمی شوند.

۲. هیچ یک از شرکت کنندگان در مناقصه به جز در مواردی که در اسناد مناقصه پیش بینی شده باشد، نمی توانند بیش از یک پیشنهاد تسلیم کنند.

۳. شرکت در مناقصه و ارائه پیشنهاد به منزله قبول اختیارات و تکالیف تعیین شده از سوی دانشگاه می باشد.

۴. کلیه کسورات قانونی ناشی از قرارداد (اعم از مالیات و سایر موارد) به عهده شرکت طرف قرارداد بوده و دانشگاه در مواردی که مکلف به کسر آنها باشد اقدام کرده و از صورت حسابهای پرداختی به شرکت کسر خواهد نمود.

۵. نحوه پرداخت:

شرایط پرداخت بشرح ذیل می باشد:

۱-۲۵٪ پیش پرداخت در قبال ارائه ضمانت نامه بانکی معتبر بی قید و شرط

۲-۵۰٪ پس از تست و تحویل و پس از بارگیری در محل کارخانه شرکت تولید کننده و تایید نماینده کارفرما

۳-۱۵٪ پس از نصب و راه اندازی (یا در صورتی که تا ۳ ماه پس از تحویل دستگاه، کارفرما شرایط راه اندازی را نداشته باشد در قبال ارائه ضمانت نامه)

۴-۱۰٪ حسن انجام کار پس از طی دوره تضمین یکساله

۶. تسلیم پیشنهادها

پیشنهاد دهندگان باید پیشنهادهای خود را کاملاً "بر اساس شرایط مندرج در این دستورالعمل و سایر اسناد مناقصه تکمیل و تا پایان وقت

اداری **روز سه شنبه مورخ ۱۴۰۰/۱۲/۳** به دفتر حراست دانشگاه واقع در ساختمان مرکزی دانشگاه علوم پزشکی و خدمات

مهندسی مشاور گوتوال
نظارت بر قیمت
میدان پانزده خرداد، صنایع پستی
شهرستان آران و بیدگل

کاشان: میدان پانزده خرداد، صنایع پستی، ۸۷۱۳۴/۸۴۹۷۶

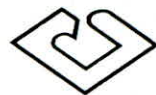

معاونت توسعه مدیریت و منابع دانشگاه

تاریخ :

شماره :

پیوست :

بهداشتی درمانی کاشان به ادرس : کاشان - میدان ۱۵ خرداد-خیابان شهرداری-ساختمان مرکزی دانشگاه علوم پزشکی و خدمات بهداشتی درمانی کاشان-کدپستی ۸۷۱۵۹۷۳۴۷۴ تلفن : ۰۲۲-۵۵۴۴۳۰۲۱-۰۳۱-نمابر ۰۳۱-۵۵۴۶۴۹۵۰ به همراه نامه پوششی تسلیم و رسید دریافت دارند.

تبصره ۱ : نحوه ارسال پیشنهادات بصورت حضوری یا از طریق پست در سه پاکت الف: (تضمین شرکت در فرایند ارجاع کار)، ب: (مشخصات فنی و اسناد مناقصه) ج : (پیشنهاد قیمت) بنحوی که تا تاریخ تعیین شده بدست دستگاه مناقصه گذار برسد، میباشد.

تبصره ۲ : پیشنهاد هایی را که خارج از موعد مقرر تسلیم شود، دریافت نخواهد کرد.

۷. پیشنهادات رسیده (فقط پاکت الف و ب) در روز **دو شنبه مورخ ۱۴۰۰/۱۲/۹ ساعت ۱۲/۳۰** بازگشایی و جهت رسیدگی تحویل کمیته فنی بازرگانی جهت ارزیابی میگردد. پاکت ج (برگ پیشنهاد قیمت) پس از اعلام نتیجه ارزیابی توسط کمیته فنی و بازرگانی در جلسه کمیسیون مناقصات بازگشایی میگردد.

با توجه به اینکه مناقصه به صورت عمومی دو مرحله ای برگزار میگردد، لذا پیشنهاد قیمت پیمانکارانی بازگشایی میگردد که حسب دستورالعمل ارزیابی کیفی مناقصه گران **دانشگاه علوم پزشکی و خدمات بهداشتی درمانی کاشان حداقل امتیاز ۶۵** را کسب نمایند.

۸. شرکت کننده در مناقصه با مهر و امضاء ذیل اوراق این دفترچه، رسماً اعلام می دارد که مشمول قانون منع مداخله کارکنان دولت و مدیران در معاملات دولتی مصوب دی ماه سال ۱۳۳۷ و اصلاحات بعدی آن نمی باشد.

۹. به پیشنهادات مبهم، مخدوش، مشروط و فاقد مهر و امضاء و همچنین سایر پیشنهاداتی که پس از موعد مقرر واصل گردد ترتیب اثر داده نخواهد شد.

۱۰. دانشگاه در رد یا قبول یک یا تمام پیشنهادات ارائه شده مختار خواهد بود و شرکت کنندگان در مناقصه حق هیچگونه اعتراضی نخواهند داشت.

۱۱. هزینه حمل، بارگیری و تخلیه و هزینه های نصب آن به عهده برنده مناقصه می باشد.

۱۲. برنده تحت هیچ شرایطی حق واگذاری موضوع مناقصه را به اشخاص ثالث (حقیقی یا حقوقی) دیگر نخواهد داشت.

۱۳. پس از قرائت پیشنهادات واصله و تعیین برنده، سپرده شرکت کنندگان به استثناء نفرات اول و دوم مسترد و سپرده نفر اول و دوم پس از اخذ تضمین انجام تعهدات (طبق آیین نامه مالی و معاملاتی دانشگاهها)، انعقاد و امضاء قرارداد مسترد خواهد شد.

۱۴. اگر برنده ظرف مدت ۷ روز از تاریخ اعلام نتیجه نسبت به انعقاد قرارداد اقدام ننماید، سپرده ایشان به نفع دانشگاه ضبط و از نفر دوم جهت انعقاد قرارداد دعوت بعمل خواهد آمد.

۱۵. شرکت کنندگان در مناقصه اقرار می نمایند که از موضوع مناقصه اطلاع کامل داشته و به عذر عدم اطلاع نمی توانند هیچ یک از شرایط را نادیده گرفته و نقض نمایند.

۱۶. قیمت های پیشنهادی می بایست تا مدت دو ماه از تاریخ تحویل به دبیرخانه حراست دانشگاه اعتبار داشته باشند.

۱۷. شرکت ها می بایست روی پاکتهای الف، ب و ج، شماره تلفن نماینده، مدیرعامل و فکس شرکت را درج نمایند.

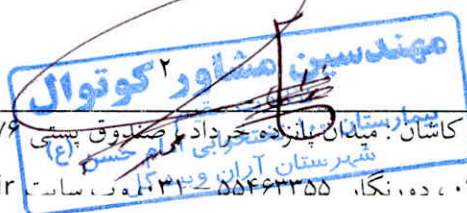

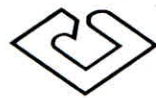

تاریخ:

شماره:

پیوست:

پاكت ج:

محتوی برگ پیشنهاد قیمت تکمیل شده که مهور به مهر شرکت و امضاء مقام دارای صلاحیت و صاحب امضاء شرکت می باشد؛ بدون خط و قلم خوردگی

شرایط اختصاصی

- ۱) تانک سوخت دستگاه جهت حداقل ۱۰ ساعت کارکرد دستگاه در توان نامی.
- ۲) گرمکن آب و روغن، فلنچ مخصوص اتصال منبع آگروز به دستگاه، رک باتری و ترمینال باکس متصل به شاسی، پمپ تخلیه روغن، آگروز.
- ۳) دیزل ژنراتور باتمامی ملحقات و وسایل مشروحه فوق به مدت دو سال یا ۲۰۰۰ ساعت کارکرد گارانتی بدون قید و شرط باشد.
- ۴) پیشنهاد قیمت شامل کلیه کسورات قانونی باشد. (مالیات برارزش افزوده بصورت مجزا ذکر شود).
- ۵) قبل از حمل دیزل و ژنراتور، شماره سریال ومدارک ورود آن، کنترل شده ومورد بازدید درمحل قرار می گیرد.
- ۶) حمل، نصب، راه اندازی، تست درحالت بارداری وبدون بار و آموزش اپراتورها به عهده پیمانکار می باشد.
- ۷) آماده سازی فونداسیون وكابل های ارتباطی به عهده کارفرما می باشد.
- ۸) مدت زمان تحویل و راه اندازی دستگاه در پیشنهاد قیمت ذکر گردد (حداکثر ۲ ماه).
- ۹) شرکتهای پیشنهاد دهنده بایستی دارای گواهی مورد تأیید از وزارت صنایع جهت کویلاژ ژنراتور را دارا باشند.
- ۱۰) محل تحویل دیزل ژنراتور در محل بیمارستان امام حسن (ع) شهرستان آران و بیدگل می باشد.
- ۱۱) مشخصات فنی مناقصه خرید ۲ دستگاه دیزل ژنراتور بیمارستان امام حسن مجتبی(ع) و تابلوهای برق مربوطه (۱۱-۱) ۲ دستگاه دیزل ژنراتور هر کدام با مشخصات فنی ذیل:

| Group | | مشخصات عمومی |
|-----------------------------------|----------|-----------------------------|
| Standby Power (KVA) | 1000 KVA | توان اضطراری برحسب کاوا |
| Standby Power (KW) | 800 KW | توان اضطراری برحسب کیلو وات |
| Prime Power (KVA) | 909 KVA | توان دائم برحسب کاوا |
| Prime Power (KW) | 727 KW | توان دائم برحسب کیلو وات |
| Output Voltage (V) | 400/230 | ولتاژ خروجی |
| Standby Ampere | 1445 | جریان اضطراری |
| Prime Ampere | 1300 | جریان دائم |
| Dimension & Weight Without Canopy | | ابعاد و وزن بدون کانوپی |
| Length (L) | 5000 mm | طول (L) |
| Width (W) | 2300 mm | عرض (W) |

کاشان: میدان بانزده خرداد، صندوق پستی ۸۷۱۳۷/۸۳۹۷۶
 بیمارستان ۱۰۰ تختخوابی امام حسن (ع) کاشان، آران و بیدگل، ده، نگاه ۵۵۴۶۳۳۵۵ - ۳۱ - ۵۵۴۴۴۰۵۵
 http://logistics.kaums.ac.ir

پیمانکار: مهدی سید حسین علی
 کارشناس تأسیسات

با مناسبت - تأیید مشارکت در قرارداد
 انجام شده مستنداً بنا به صورتی
 می باشد



تاریخ :
شماره :
پیوست :

| | | |
|----------------------------------|---------------------------|------------------------|
| Height (H) | 2210 mm | ارتفاع (H) |
| weight | 8505 kg | وزن |
| Diesel Engine | | موتور دیزل |
| Brand | Perkins ساخت کشور انگلیس | برند |
| Model | 4008TAG1A | مدل |
| Engine Power Stand BY | 844/1132 (kWm/hp) | ماکزیمم قدرت موتور |
| Revolution Per Minutes | 1500 | دور بر دقیقه |
| Total Displacement | 30.5 L | حجم |
| Cylinders Arrangement | 8 IN LINE | آرایش سیلندر ها |
| Bore x Stroke | 160x190 mm x mm | قطر سیلندر*کورس پیستون |
| Compression Orientation | 13.6:1 | نسبت تراکم |
| Governor Type | ELECTRONIC | نوع گاورنر |
| Aspiration System | TURBO AAC | سیستم تنفس |
| Injection | DIRECT | تزریق |
| Cooling | WATER COOLED | سیستم خنک کننده |
| Electrical System | 24 VDC | سیستم الکتریکی |
| Lub-Oil Capacity | 153 L | ظرفیت مخزن روغن |
| Engine Coolant Capacity | 143 L | ظرفیت خنک کننده موتور |
| Fuel Tank Capacity | 1440 L | ظرفیت مخزن سوخت |
| Maximum Exhaust Temperature Flow | 438 C | حداکثر دمای اگزوز |
| Exhaust Gas Flow | 183 m3/h | حداکثر جریان گاز اگزوز |
| Maximum Allowed Back Pressure | 27 kPa | حداکثر فشار مجاز پشت |
| Cooling Fan Air Flow | 1305 m3/min | جریان هوای خنک کننده |
| Fuel Consumption 50% | 97 L/h | مصرف سوخت ۵۰٪ |
| Fuel Consumption 75% | 142 L/h | مصرف سوخت ۷۵٪ |
| Fuel Consumption 100% | 194 L/h | مصرف سوخت ۱۰۰٪ |
| Alternator | | ژنراتور |
| Brand | Stamford ساخت کشور انگلیس | برند |
| Output Voltage (v) | 400/230 | ولتاژ خروجی |

مهندس مشاور کونوال
کاشان میدان پانزده خرداد، صندوق پستی ۸۷۱۳۷/۸۳۴۷۶
شهر پستیان آران ۵۵۴۶۳۳۵۵، دورنگار، ۰۳۱-۵۵۴۴۴۰۵۵، تلفن ۰۳۱-۵۵۴۴۴۰۵۵

مهندس سید حسین علی
کاشان ناسانات
به نام سره سمنفصان منی سرور کاشان
به نام سره سمنفصان منی سرور کاشان



معاونت توسعه مدیریت و منابع دانشگاه

تاریخ :

شماره :

پیوست :

| | | |
|--------------------------------|-----------------|------------------------|
| Frequency (Hz) | 50 | فرکانس |
| Stationary Voltage Regulation | 1% | تنظیم ولتاژ ثابت |
| Short Circuit Current | >300% | جریان اتصال کوتاه |
| Insulation | H | عایق |
| Protection | IP23 | سیستم حفاظت |
| Efficiency | 95.40% | بهره وری |
| Overloading | 110% FOR 1 HOUR | اضافه بار |
| Power Factor (Cos Phi) | 0.8 | ضریب قدرت |
| Total Harmonic Distortion Rate | THF < 2% | نرخ اعوجاج هارمونیک کل |
| Connection Type | STAR | نوع اتصال |
| Number Of Pole | 4 | تعداد پل |
| Number Of Bearing | SINGLE | تعداد بلبرینگ |

• باتری ها از نوع سیلداسید و غیر چینی باشند.

۱۱-۲) تابلوهای برق MEDP1 و MEDP2 و DGP با مشخصات فنی و نقشه های ذیل :

| مشخصات فنی تابلوهای برق MEDP1 و MEDP2 و DGP | |
|---|---|
| اشنایدر یا ABB | کلیدهای کامپکت |
| اشنایدر یا ABB | کلید های هوایی |
| اشنایدر یا شیوا امواج | سویچ ها و رله ها |
| اشنایدر یا ABB | فیوز ها و کلید های منیاتوری |
| COMAP یا DEEP SEA | رله های برد کنترل سنکرون و استارت (به همراه نمایشگر) |
| رعد یا کاوه | ترمینال ها |
| میکرومکس یا شیوا امواج | لوازم اندازه گیری تابلویی |
| افشارنژاد یا همدان یا سیمکو | سیم و کابل ها |
| مسبار کاوه یا مس باهنر یا دنیای مس | شمش مسی |
| مگ یا اشنایدر | ترانس جریان |
| اشنایدر یا ABB | کنتاکتور |

مهندسین مشاور گوتوال
کاشان از میدان پانزده خرداد، صنوبری پستی ۸۷۱۳۷/۸۳۹۷۶
پیش از زمان پانزده خرداد، صنوبری پستی ۸۷۱۳۷/۸۳۹۷۶
تلف: ۰۳۱-۵۵۴۶۳۳۵۵ - ۳۱-۵۵۴۶۳۳۵۵
http://logistics.kaums.ac.ir

مهندسین سید حسین علی
کاشان صنوبری پستی
تلف: ۰۳۱-۵۵۴۶۳۳۵۵
مهندسین سید حسین علی

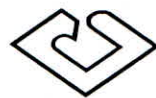

تاریخ :

شماره :

پیوست :

| | |
|-----------------------------------|---|
| چراغ های سیگنال و استارت استپت ها | اشنایدر یا تله مکانیک |
| کلید چنج آور اتوماتیک | سوکومک یا تلرگان |
| نکات قابل توجه | <p>۱- کلیه ورودی و خروجی تابلوها از پایین باشند.</p> <p>۲- IP تابلوها ۴۲ باشند.</p> <p>۳- تابلوها دارای صفحه گلند باشند.</p> <p>۴- تابلوها دارای دسترسی از پشت باشند</p> <p>۵- تابلوها دارای رو بند باشند.</p> <p>۶- تابلوها مجهز به فن و ترموستات و چراغ های روشنایی باشند.</p> <p>۷- شارژر اتوماتیک برند DEEP SEA در تابلوهای برق ATS نصب شوند.</p> <p>۸- تابلوها دارای مولتی متر (ولتاژ، جریان، فرکانس، کسینوس فی متر) باشند.</p> |

توجه :

- نقشه های پیش از ساخت تابلوهای برق می بایست توسط برنده مناقصه ارائه شده و پس از تایید کارفرما و مشاور پروژه، ساخت آن ها صورت پذیرند.
- نقشه تابلوهای برق MEDP1 و MEDP2 و DGP در ادامه در ۳ صفحه ارائه می شوند.

دکتر حبیب الله مرادی

معاون توسعه مدیریت و منابع دانشگاه

(Handwritten signatures and stamps)



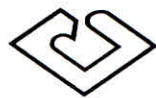

تاریخ:

شماره:

پیوست:

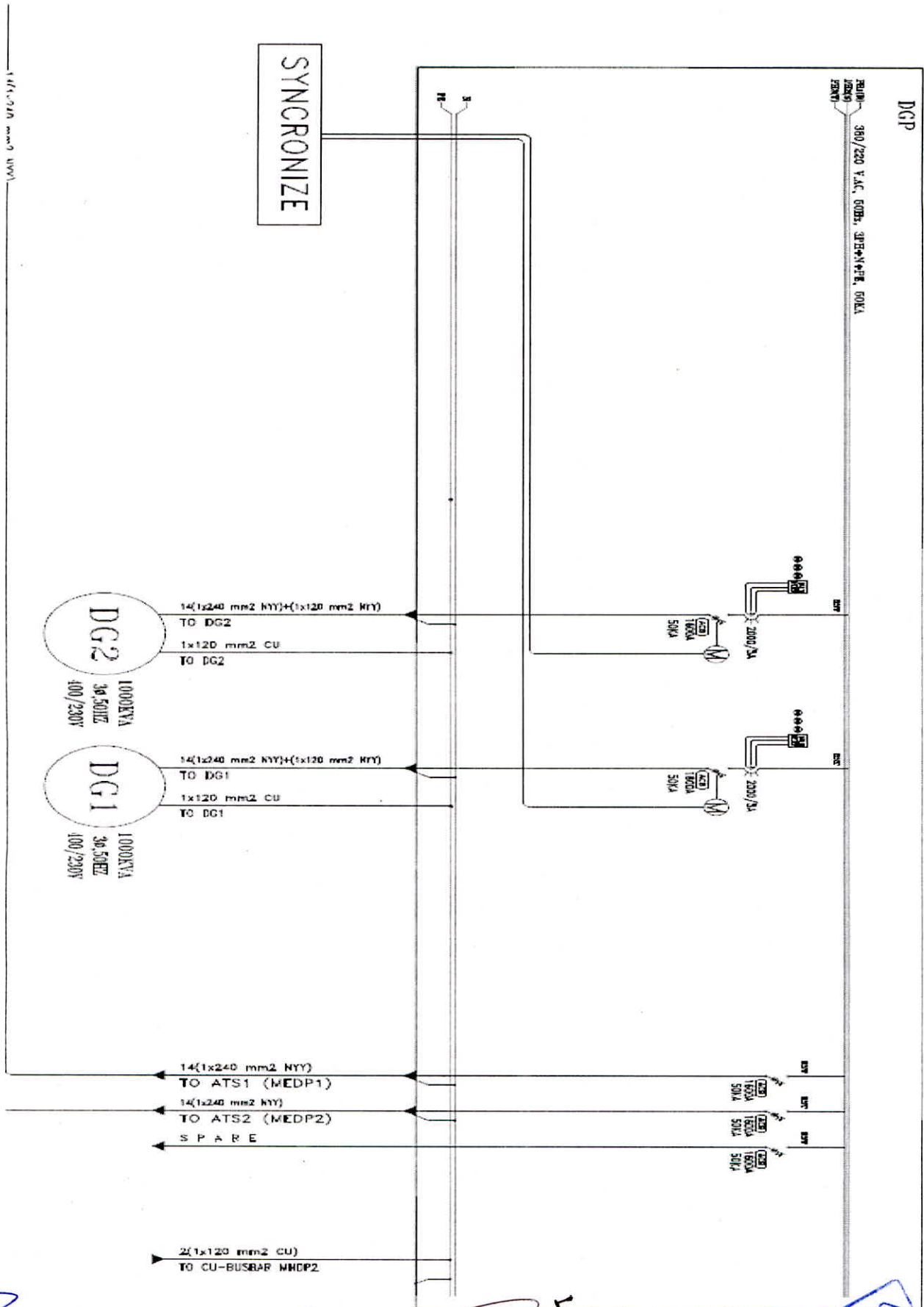

۱۳۹۷/۰۷/۱۹

Handwritten signature in blue ink.

کاشان: امیدان پانزده حوطه صندوق پستی ۸۷۱۳۷/۳۹۷۶

<http://logistics.kaums.ac.ir>

نظارت مقیم بیمارستان امام خمینی (ره) کاشان - ۵۵۴۶۲۳۵۵ - ۰۳۱ - ۵۵۴۴۴۰۵۵

Handwritten notes and stamps in blue ink:
مهندسی سید حسین علی
کارشناس تأسیسات
شماره تماس: ۰۳۱ - ۵۵۴۶۲۳۵۵
تلفن: ۰۳۱ - ۵۵۴۴۴۰۵۵
شعبه: برق
تاریخ: ۱۳۹۷/۰۷/۱۹



معاونت توسعه مدیریت و منابع دانشگاه

تاریخ:

شماره:

پیوست:

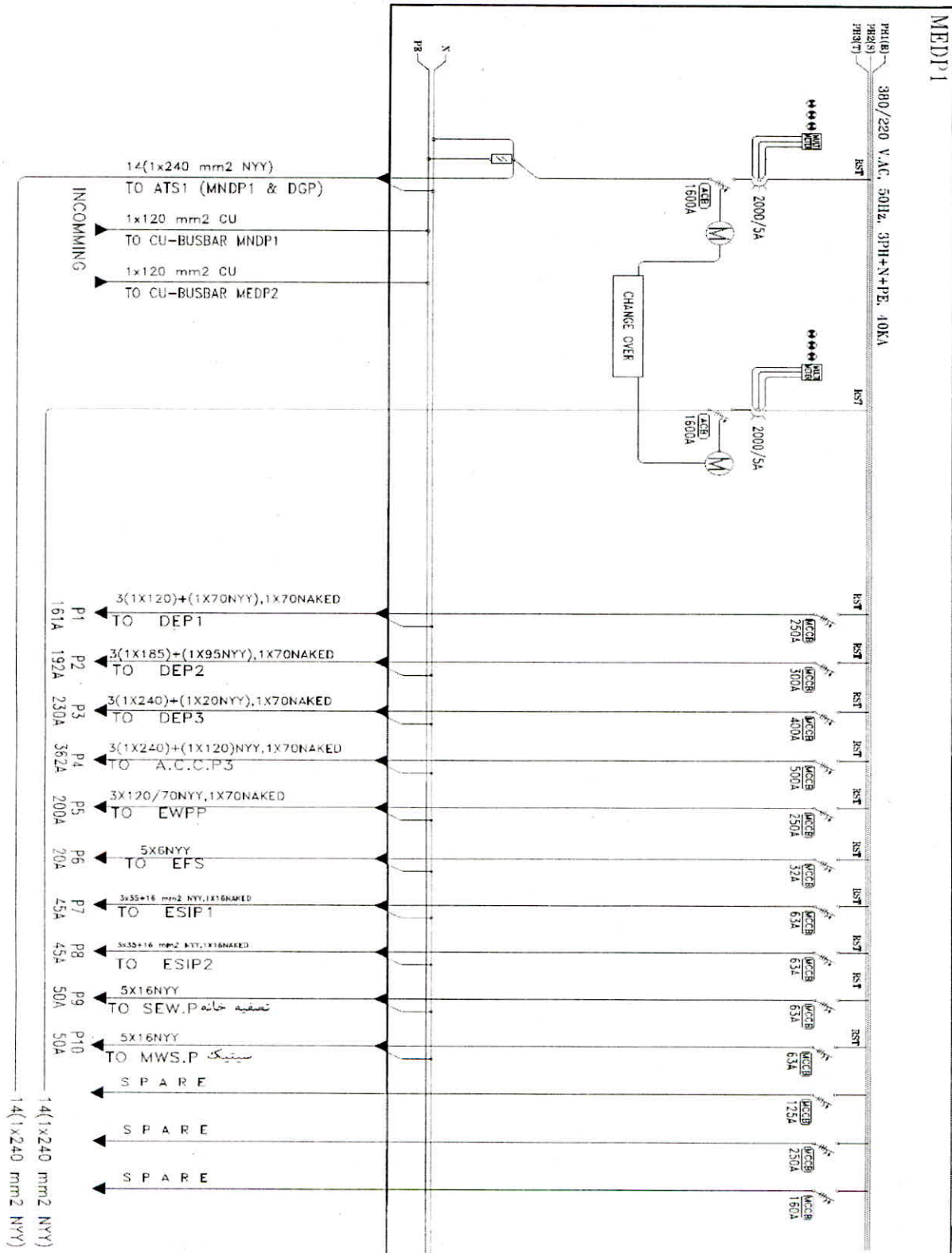

[Handwritten signature]

گوتوال

کاشان زمیندان بانزدو خرداد ، صندوق پستی ۸۷۱۳۷/۸۴۹۶

[Handwritten notes and stamps]

معاونت توسعه مدیریت و منابع
کاشان زمیندان بانزدو خرداد ، صندوق پستی ۸۷۱۳۷/۸۴۹۶



تاریخ :
شماره :
پوست :

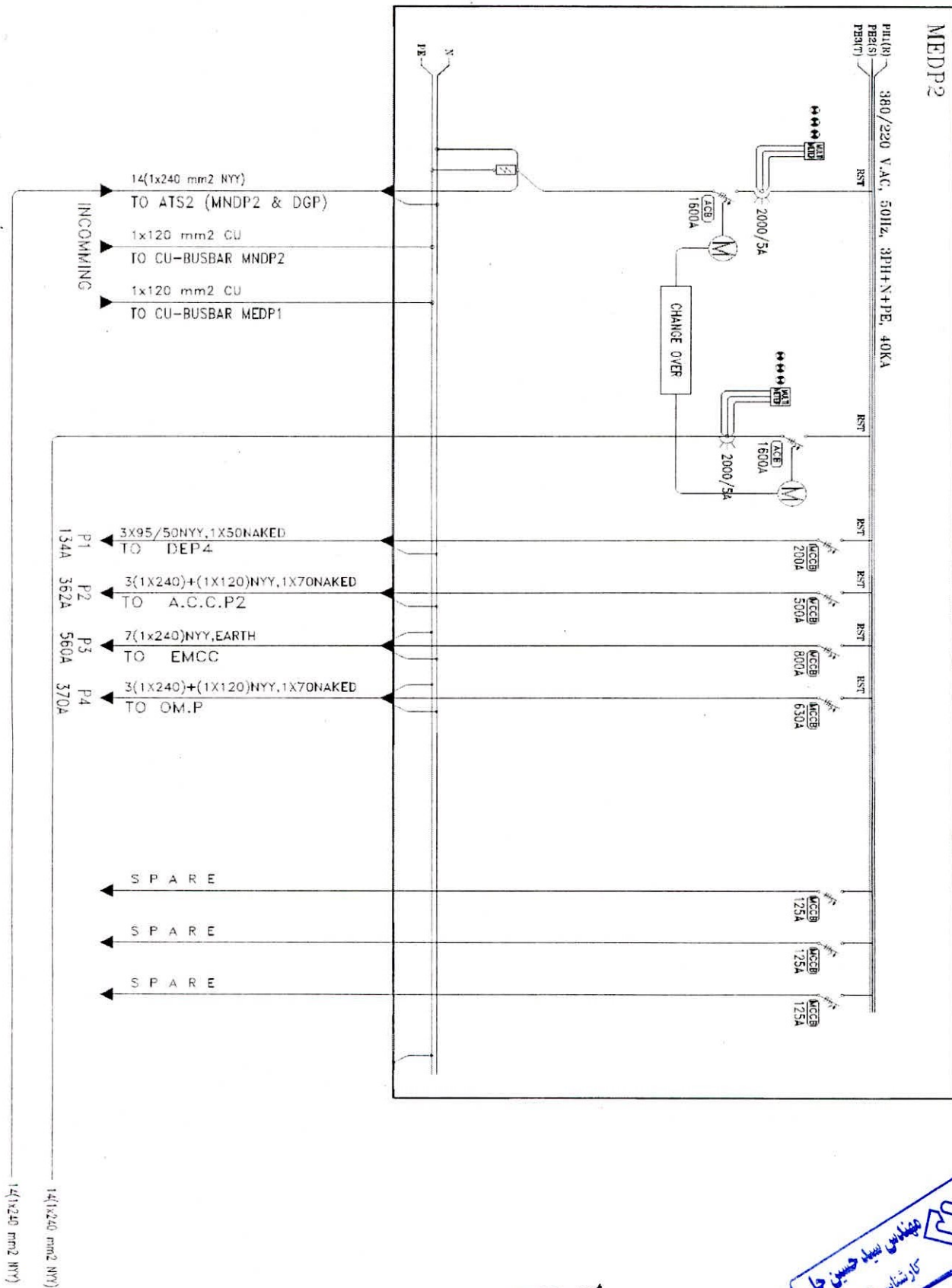

مهندس سید حسین علی
کارشناس تأسیسات
کارشناس پایه صادر در ۱۳۹۷/۰۱/۰۲
مستندات فنی مورد نیاز به اشتراک

مهندسی مشاور گوتوال
نظارت مقیم
کاشان، خیابان پانزده خرداد، شهرک صنعتی
شهرستان آران و بیدگل

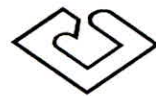

تاریخ:

شماره:

پیوست:

پیوست شماره ۱

تعهد نامه پیشنهاد دهنده در مورد عدم شمول قانون منع مداخله کارمندان در معاملات دولتی

این پیشنهاد دهنده با امضاء ذیل این ورقه بدینوسیله تأیید می نماید که مشمول ممنوعیت مذکور در قانون منع مداخله کارمندان دولت در معاملات دولتی مصوب دیماه ۱۳۳۷ و اصول ۴۹ و ۱۴۱ قانون اساسی نمی باشد و چنانچه خلاف این موضوع به اثبات برسد کارفرما یا مناقصه گذار حق دارد که پیشنهاد ارائه شده برای مناقصه فوق را مردود و تضمین شرکت در مناقصه را ضبط نماید.

همچنین قبول و تأیید می گردد که هرگاه این پیشنهاد دهنده برنده مناقصه فوق تشخیص داده شود و بعنوان برنده مزایده، قرارداد مربوطه را امضاء نماید و خلاف اظهارات فوق در خلال مدت قرارداد به اثبات برسد یا چنانچه افرادی را که مشمول ممنوعیت مذکور در قانون فوق هستند در این پیمان سهم و ذینفع نماید و یا قسمتی از کار را به آنها محول نماید کارفرما حق خواهد داشت که قرارداد را فسخ و ضمانتنامه انجام تعهدات پیمانکار را ضبط و خسارات وارده در اثر فسخ قرارداد و تأخیر اجرای کار را از اموال او اخذ نماید.

تعیین میزان خسارت وارده با تشخیص کارفرما می باشد. این پیشنهاد دهنده متعهد می شود چنانچه در حین اجرای پیمان بدلیل تغییرات و یا انتصابات در دستگاه دولت مشمول قانون مزبور گردد مراتب را بلافاصله به اطلاع کارفرما برساند تا طبق مقررات به قرارداد خاتمه داده شود. بدیهی است چنانچه این پیشنهاد دهنده مراتب فوق را بلافاصله به اطلاع نرساند نه تنها کارفرما حق دارد قرارداد را فسخ نموده و ضمانتنامه های مربوط را ضبط نماید، بلکه خسارات ناشی از فسخ قرارداد و یا تأخیر در اجرای کار را نیز بنا به تشخیص خود از اموال این پیشنهاد دهنده وصول خواهد نمود. مضافاً این پیشنهاد دهنده اعلام می دارد که از مجازاتهای مترتب بر متخلفین از قوانین فوق آگاهی کامل دارد و در صورت تخلف مستحق مجازاتهای مربوطه می باشد.

تاریخ:

نام پیشنهاد دهنده:

نام و نام خانوادگی و امضای مجاز تعهد آور و مهر

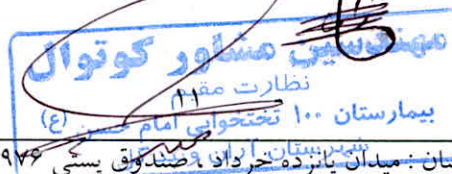

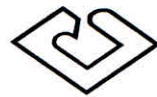

دانشگاه علوم پزشکی و خدمات بهداشتی درمانی کاشان

معاونت توسعه مدیریت و منابع دانشگاه

تاریخ:

شماره:

پیوست:

پیوست شماره ۲

«اعلام شماره حساب جهت استرداد سپرده شرکت در مزایده / سپرده حسن انجام تعهدات / سپرده حسن انجام کار»

اینجانب/اینجانبان..... سمت :صاحب امضاء / صاحبان امضاء

مجاز شرکت شماره حساب بانکی خود را جهت استرداد سپرده شرکت در مناقصه / سپرده

حسن انجام تعهدات /سپرده حسن انجام کار به شرح ذیل اعلام می-نمایم.

شماره حساب شرکت:

نام بانک: شعبه:

بنام:

نام و نام خانوادگی:

مهر و امضاء:

تاریخ:

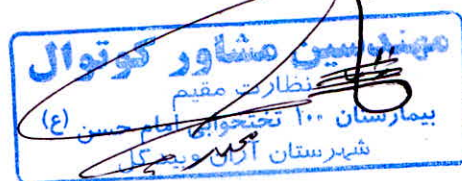

Handwritten signature

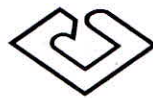

تاریخ:

شماره:

پیوست:

فرم (ج)

پیشنهاد قیمت

اینجانب فرزند با کد ملی به نمایندگی از
 دارای مجوز فعالیت به شماره و به نشانی و
 شماره تماس با اطلاع کامل از شرایط مناقصه خرید، نصب و راه اندازی دو دستگاه دیزل ژنراتور
 تابلوهای برق مربوطه بیمارستان امام حسن شهرستان آران و بیدگل، بدینوسیله پیشنهاد قیمت خود را به عدد
 و به حروف ریال اعلام می دارم.

مهر و امضا مجاز پیشنهاد دهنده



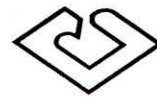

دانشگاه علوم پزشکی و خدمات بهداشتی درمانی کاشان

معاونت توسعه مدیریت و منابع دانشگاه

تاریخ:

شماره:

پیوست:

فرم شماره ۱: اطلاعات کلی و صلاحیت متقاضی

| | |
|---|--------------------------|
| مشخصات پیمانکار | |
| نام پیمانکار: | تاریخ تاسیس شرکت / دفتر: |
| شماره ثبت: | محل ثبت: |
| شناسه ملی: | کد اقتصادی: |
| نشانی دفتر: | |
| تلفن: | دورنگار: |
| کد پستی: | پست الکترونیک: |
| اسامی سهامداران ، مدیر عامل یا هیئت مدیره: | |
| گواهی رتبه بندی و صلاحیت (: کپی گواهینامه های مربوط ضمیمه شود) | |

مهر و امضای مناقصه گر



کاشان: میدان پانزده خرداد ، صندوق پستی ۸۷۱۳۷/۸۳۹۷۶

تلف: ۵۵۴۴۴۰۵۵ - ۰۳۱ ، ده، نگا، ۵۵۴۶۳۳۵۵ - ۰۳۱ ، ه.ت.س.ت http://logistics.kaums.ac.ir



تاریخ:

شماره:

پیوست:

فرم شماره: 2 اعلام تجربه (سابقه اجرائی) در زمینه مورد نظر در 5 سال گذشته

و ارزیابی حسن سابقه در کارهای قبلی

| ردیف | موضوع قرارداد | محل اجرا | کارفرما | مبلغ قرارداد | مدت قرارداد | تاریخ شروع | تاریخ خاتمه |
|------|---------------|----------|---------|--------------|-------------|------------|-------------|
| ۱ | | | | | | | |
| ۲ | | | | | | | |
| ۳ | | | | | | | |
| ۴ | | | | | | | |
| ۵ | | | | | | | |

برای هر یک از قراردادهایی که معرفی میشوند باید تصویر موافقتنامه و نامه ابلاغ کارفرما ضمیمه باشد.

۲- مربوط به تمام قراردادهایی که متقاضی در پنج سال گذشته قرارداد آنها را منعقد نموده است باید در این فرم ذکر شوند.



۳- چنانچه تعداد قراردادها در پنج سال گذشته بیش از تعداد ردیفهای فرم باشد، این فرم به تعداد مورد نیاز تکثیر شده و اطلاعات تمام قراردادها در آنها درج میشود.

۴- در ستون شماره ۱ عنوان دقیق قرارداد نوشته میشود.

۵- در ستون شماره ۲ استان و شهرستان محل اجرای قرارداد درج میشود.

۶- در ستون شماره ۳ عنوان دقیق، نشانی و تلفن دستگاه کارفرمائی نوشته میشود. اطلاعات درج شده در این قسمت باید به روز شده باشد.

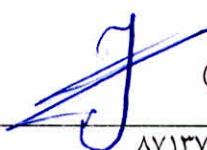
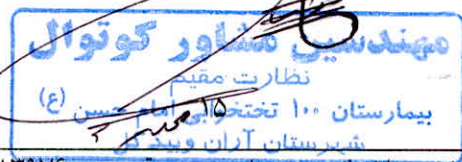
مهر و امضای مناقصه گر

کاشان: میدان پانزده خرداد، صندوق پستی ۸۷۱۳۷/۸۳۹۷۶



دانشگاه علوم پزشکی و خدمات بهداشتی درمانی کاشان

معاونت توسعه مدیریت و منابع دانشگاه

تاریخ:

شماره:

پیوست:

فرم شماره 3: کفایت کادر فنی و عناصر کلیدی از نظر دانش و تجربه

| ردیف | نام و نام خانوادگی اعضای هیئت مدیره | مدرک تحصیلی | سابقه کار |
|------|-------------------------------------|-------------|-----------|
| | | | |
| | | | |
| | | | |
| | | | |
| | | | |
| | | | |
| | | | |
| | | | |

مهر و امضای مناقصه گر

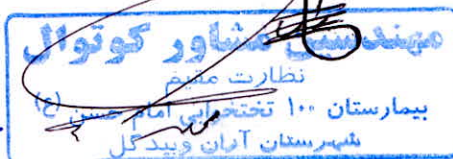

(Handwritten signature)

(Handwritten signature)

(Handwritten signature)